

STUDIONORD

# monteringsanvisning badkar

FÖR NEDAN ARTIKELNUMMER:

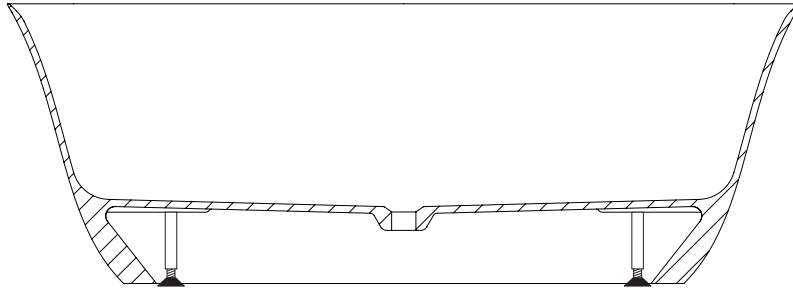

**emilia**

20001  
20016

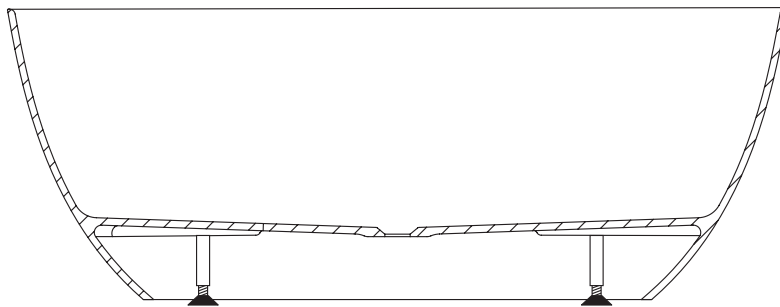

**cleo**

20002  
20003

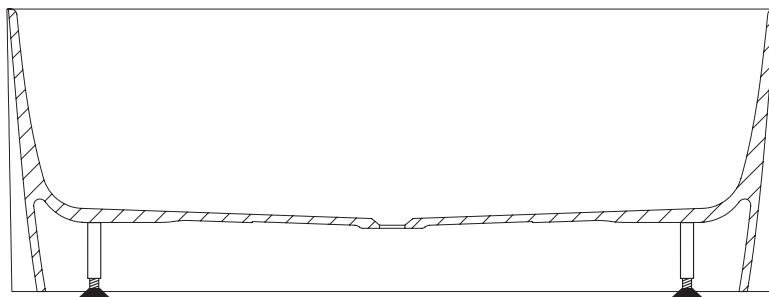

**oden**

20014  
20015

Se produktblad  
för respektive  
badkar för  
måttskisser,

## innehåll

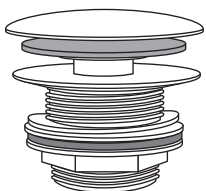

Pop-up ventil

x1

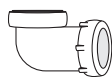

x1

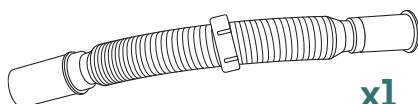

x1

Utloppssats

## lämpliga verktyg

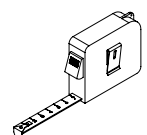
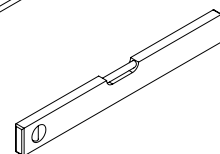
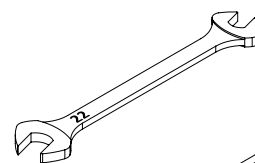

# monteringsanvisning badkar

- 1** Innan installationen, kontrollera att badkaret inte har skadats under transporten.
- 2** Placera badkaret på önskad plats och justera därefter badkarsbenen så att badkaret står vågrätt och stadigt. Använd gärna vattenpass för att se till att badkaret står rakt.
- 3** Om nödvändigt vänd badkaret på sidan för att justera benen. Lägg en filt, matta eller liknande mjukt material på golvet för att inte repa badkaret.

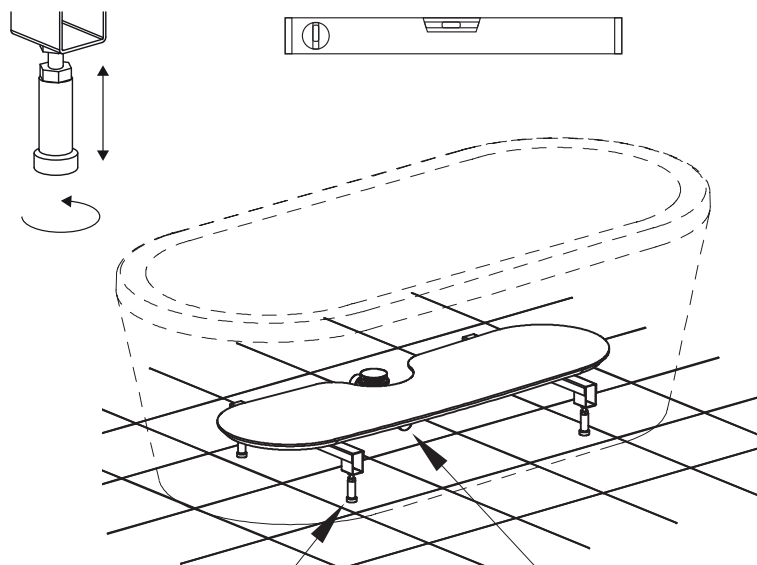

- 4** Montera fast utloppssatsen, dvs pop-up ventil (A), vinkelkoppling och utloppsrör (B) i badkaret och anslut till avloppet. Vid behov, kapa flexröret till rätt längd.

Var uppmärksam på att avloppssatsen från badkaret är minst **10 mm** från golvet (C). Anslut flexislangen till brunnen.

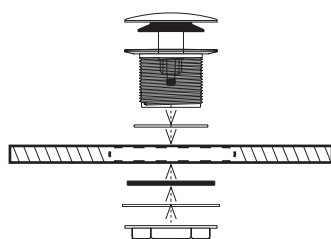
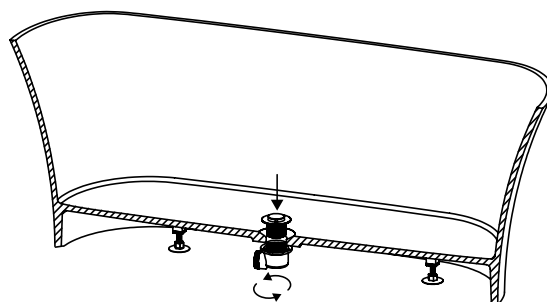

A

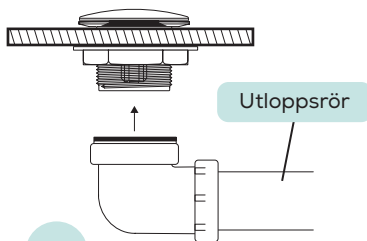

B

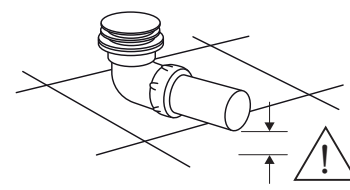

C

- 5** Placera badkaret på dess önskade plats. Fyll sedan badkaret med vatten och kontrollera att inga anslutningar läcker. Tappa sedan ur vattnet.

